

ハ ッ キ ピ ル ケ
HAKKI PILKE 新製造機

43 Pro PTO

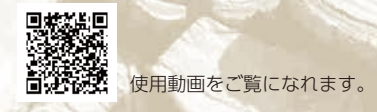

これ1台で

希望小売価格	7,260,000円 (税込)
	6,600,000円 (税別)

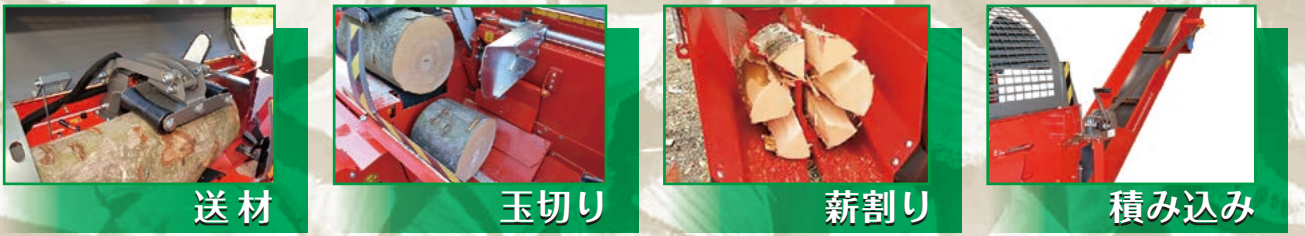

レバー1本の簡単操作で、驚きの生産効率

◆ **HAKKI PILKE 43Pro 仕様**

最大処理径	430mm	移送時高さ	2,560mm
処理長	170~600mm	移送時長さ	2,540mm
パー長	450mm	移送時幅	1,400mm
ソーチェーン	ピッチ:0.404" ゲージ:1.6mm リンク数:68	投入コンベア長	2,500mm
推奨トラクター馬力	35HP以上	排出コンベア長	4,000mm
最大破砕力	15t	重量	1,400kg
ブレード	標準:6ツ割 オプション:4ツ割、8ツ割、12ツ割 (軟木用)	オイルタンク容量	110ℓ
		油圧作動油	ISO VG 46

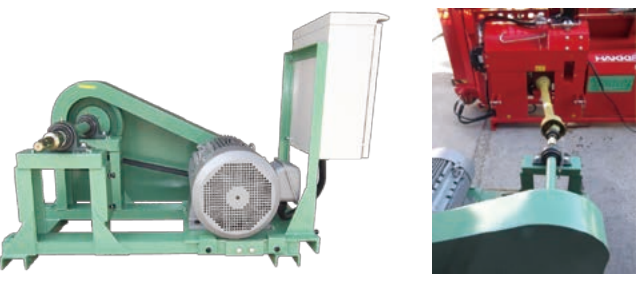

※オプション: PTO接続用モーターユニット50Hz用/60Hz用

	<50Hz用>	<60Hz用>
希望小売価格(税込)	2,090,000円	2,145,000円
希望小売価格(税別)	1,900,000円	1,950,000円



SHINGU SHOKO



森を育み、樹を活かす。
全国で5,000haの社有林を経営しています。

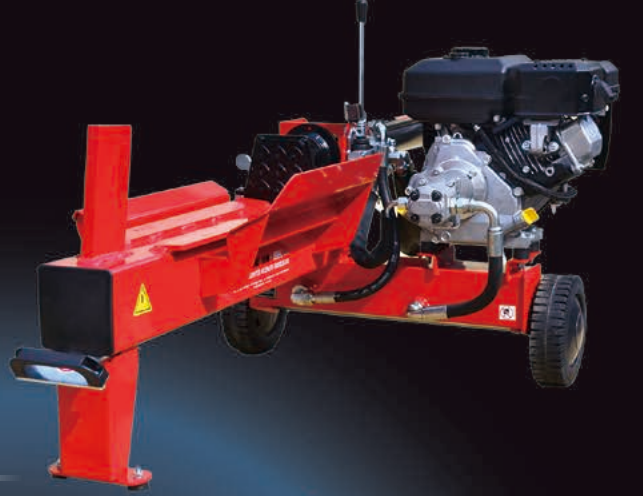

シングウ

**薪割機
総合カタログ
2025-1**

仕様・価格

●電動モデル

項目	モデル	ウッドボーイ WB-01 2段刃	ウッドファーザー WF-07 2段刃	PS26NT	PS42NT	PS42NTL
最大処理長	cm	49		66	107	
最大処理径※	cm	30	35	45		
最大破砕力	t	4	7	11		
サイクルタイム*	sec	17	15~25	9	13	
動力		単相 100V/20A/1.5kw		三相 200V/2.2kw		
オイルタンク容量	ℓ	3.3	6.5	5.5		
油圧作動油		ISO VG 22		ISO VG 32		
寸法 L×W×H	cm	96×27×47	108×33×54	199×96×80	280×96×80	280×138×80
重量	kg	39	73	153	183	207
備考		移動車輪付				
希望小売価格	円	オープン	オープン	825,000	924,000	1,045,000
オプション	円	-		四ツ割刃 33,000		

●エンジンモデル

項目	モデル	PS210M	PS26NM	PS42NM	PS42NML	PS60NML
最大処理長	cm	53	66	107		153
最大処理径※	cm	37	45			
最大破砕力	t	8	11			
サイクルタイム*	sec	11~17	9	13		16
動力		メイキパワー-GB181 空冷4サイクル4.6kw (6.3PS) /4000rpm				
オイルタンク容量	ℓ	5.5	5.5			
油圧作動油		ISO VG 32				
寸法 L×W×H	cm	155×77×73	199×96×80	280×96×80	280×138×80	371×139×90
重量	kg	104	143	164	188	285
備考		移動車輪付		移動車輪付、リフト付		
希望小売価格	円	オープン	825,000	924,000	1,045,000	1,540,000
オプション	円	-		四ツ割刃 33,000		

※薪の状態により割れない場合があります。 *機械の状態、環境条件により変わる場合があります。
●価格及び仕様は予告なく変更する場合があります。
●税込表示価格の消費税は10%です。
●当カタログ記載の製品仕様や価格は2025年1月現在のものです。

アクセサリ

 作業では目の保護が第一です OREGON セーフティグラス 39899 クリア 税込価格 2,145円 39896 イエロー 税込価格 2,145円 39842 ブラック 税込価格 2,145円	 耐油・耐摩耗に優れ、マジックテープ付きで手首にフィット SHINGU ニトリル作業手袋 35056 M 税込価格 638円 35057 L 税込価格 638円 35058 LL 税込価格 638円	 掌部に振動を吸収するパッド入りカラビナ付き SHINGU 振動軽減手袋 35053 M 税込価格 3,080円 35054 L 税込価格 3,080円 35055 LL 税込価格 3,080円	 左手甲部に防護機能。牛革製EN388, EN381-7 Class0(16m/s)適合 OREGON アクティブグローブ 35817 S 税込価格 5,170円 35818 M 税込価格 5,170円 35819 L 税込価格 5,170円
--	---	---	---



ホームページ <https://www.shingu-shoko.co.jp/> Eメール machinery@shingu-shoko.co.jp

■お問い合わせ、ご用命は下記へどうぞ。

株式会社 新宮商行
 関東支社 〒270-2231 千葉県松戸市緑台6-7-5 ☎047-361-4701(機本)
 北海道営業所 〒047-0032 北海道小樽市福穂2-1-1 ☎0134-24-1313(機)
 東北営業所 〒963-0547 福島県郡山市善久田町1-37-1 ☎024-959-6212(機)
 東京営業所 〒270-2231 千葉県松戸市緑台6-7-5 ☎047-361-6831(機)
 西日本支店 〒520-2134 滋賀県大津市瀬田5-22-26 ☎077-500-3380(機)
 福岡営業所 〒813-0062 福岡県福岡市東区松島6-4-17 ☎092-611-1988(機)

薪割機輸入販売を始めて約40年の実績。



シングウ薪割機は
試運転しています。



部品在庫が充実しています。



安心できる製品保証をしています。

電動モデル

家庭用100V



シングウ 薪割機 Wood Boy ウッドボーイ WB-01

- 最大破砕力：4t
- 最大処理長：49cm

希望小売価格 オープン

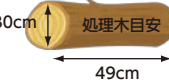

◆主な特長

- ・新設計2段刃(意匠登録 第1700868号)
- ・上下刃一体形状で精度と強度をアップ
- ・下刃で切り込み、上刃でさらに裂き、後部扇形状で開き割る3段構造
- ・ウッドボーイはコンパクトタイプでも7tクラスと同等な作業が可能
- ・ウッドファザーは10tクラスのエンジン薪割機と同等な作業が可能



シングウ 薪割機

Wood Father ウッドファザー WF-07

- 最大破砕力：7t
- 最大処理長：49cm

希望小売価格 オープン



2.6kVA以上の発電機を御使用下さい。(推奨出力)

プロ向け

三相200V



シングウ 薪割機 PS26NT/42NT/42NTL

- 最大破砕力：11t (PS26NT/42NT/42NTL)
- 最大処理長：66cm (PS26NT) / 107cm (PS42NT_NTL)

希望小売価格	PS26NT/ 825,000円(税込)	750,000円(税別)
	PS42NT/ 924,000円(税込)	840,000円(税別)
	PS42NTL/ 1,045,000円(税込)	950,000円(税別)

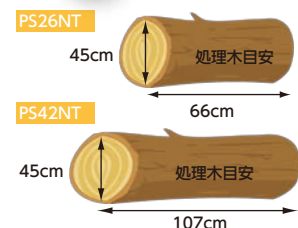

エンジンモデル

4サイクルエンジン

国産メイキパワーエンジン搭載

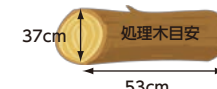

シングウ 薪割機 PS210M

- 最大破砕力：8t
- 最大処理長：53cm

希望小売価格 オープン

収納も移動もらくらく！
コンパクト薪割機！

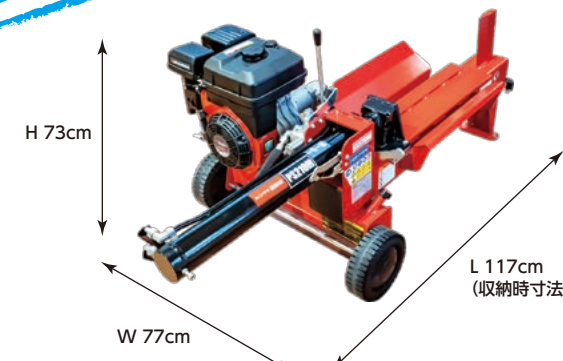

油圧作動油
<ISO VG 22 ~ 32 対応>
スーパーハイドロ 4 4L

希望小売価格 4,950円(税込)
4,500円(税別)

プロ向け



シングウ 薪割機 PS26NM/42NM/ 42NML/60NML

- 最大破砕力：11t (PS26NM/PS42NM/PS42NML/PS60NML)
- 最大処理長：66cm (PS26NM) / 107cm (PS42NM_NML) / 153cm (PS60NML)

希望小売価格	PS26NM/ 825,000円(税込)	750,000円(税別)
	PS42NM/ 924,000円(税込)	840,000円(税別)
	PS42NML/ 1,045,000円(税込)	950,000円(税別)
	PS60NML/ 1,540,000円(税込)	1,400,000円(税別)

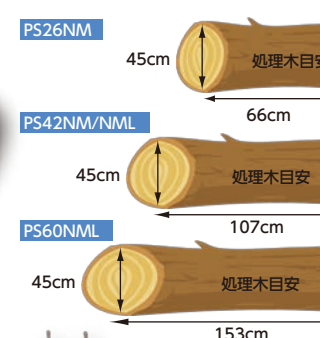

Lモデルはリフト付き

OREGON

縦横兼用型25t薪割機 OR25TBS-1



組立動画
をご覧ください



◆主な特長

- ・最大破砕力25t (US表記) で十分なパワーと耐久性
- ・サイクルタイム11.2秒で迅速かつ効率的な作業が可能
- ・縦型では丸太をビームまで持ち上げる必要がなく作業負担が軽減
- ・横型ではログキャッチャーを利用して効率良い作業が可能

◆主な仕様

最大処理長 (cm)	64	エンジン	B&S CR950
破砕力 (t) *1	25	エンジンオイル容量 (cc)	470 ~ 590
油圧作動油容量 (L)	17	長さ×幅×高 (cm)	230×123×95
油圧作動油	ISO VG32	水平 (ビームを倒した状態) *2	
サイクルタイム (秒)	11.2	長さ×幅×高 (cm)	214×123×180
乾燥重量 (kg)	221	垂直 (ビームを立てた状態) *3	

*1: US表記。

*2: 高さは斧(刃)の上部までとなります。

*3: 長さはフットプレート(丸太置き台)先端までとなります。

※注意: オレゴンOR25TBS-1は未組立となります。(品番530740)

※注意: 油圧作動油・エンジンオイルは別売りです。別途ご用意ください。



丸太をずらす・伏倒するのに
最適な作業具
OREGON フェリングレバー
35830
80cm 税込価格 14,278円
35831
130cm 税込価格 22,495円

丸太を引っ掛けて
片手で動かせる補助作業具
OREGON 引っばり用ピック
529964
50cm 税込価格 21,032円
529965
70cm 税込価格 21,560円

丸太に引っ掛けて
持ち運ぶ運搬作業具
OREGON 引っばり用フック
35834
フラットハンドル 税込価格 4,301円
35833
直角ハンドル 税込価格 6,160円

丸太を挟み込んで
運ぶ運搬作業具
OREGON 持ち上げ用トング
529957
挟み幅 26cm 税込価格 11,110円
35837
挟み幅 18cm 税込価格 6,941円